



WWW.IDEALACABAMENTO.COM.BR



CATÁLOGO 2026-2027



echoBa
Liso-Or



echoLine: echo BIZE

REPRESENTANTE COMERCIAL
WWW.IDEALACABAMENTO.COM.BR

A **echo** nasceu da fusão entre o propósito de durabilidade e o design de alto padrão. O que começou com a visão de abrir caminhos através de portas, evoluiu para uma proposta completa de ambientação, onde cada detalhe — do chão ao portal — ressoa com elegância, funcionalidade e significado.

Inspirada na inteligência e na força do ecossistema amazônico, a **echo** desenvolveu um conceito em que o espaço é visto como um organismo vivo.

Nossas frentes de inovação: **echoDoor** portas de WPC, **echoFloor** pisos vinílicos e **echoBase** rodapés em WPC, foram criadas para serem pontos de conexão: entre ambientes, entre pessoas e entre ideias.

Desde o início, buscamos combinar precisão técnica e acabamentos sofisticados. O cuidado com os materiais e a estética minimalista são reflexos do nosso compromisso com a excelência.

A **echo** não é apenas uma marca; é um símbolo de equilíbrio. Um portal entre o que é técnico e o que é sensível.

Entre a base e a abertura.
Entre o comum e o extraordinário.

A força da **Amazônia**,
na sua casa!



Portas **echodoor** 100%
aprova d'agua



REPRESENTANTE COMERCIAL
WWW.IDEALACABAMENTO.COM.BR

Portas em WPC – A Nova Geração em Design e Resistência

Na **echodoor**, unimos inovação, elegância e consciência ambiental para entregar mais do que uma porta: entregamos uma solução inteligente. Nossas portas são produzidas em WPC (Wood Plastic Composite), um material composto por fibras de madeira natural e polímeros de alta performance.

O resultado é um produto com aparência nobre, resistência superior e durabilidade incomparável — ideal para projetos exigentes que buscam beleza e funcionalidade em equilíbrio.

Vantagens do WPC:



Resistente à umidade – Não apodrece, não incha e não sofre com fungos.

Alta durabilidade – Ideal para ambientes internos e externos com baixa manutenção.

Imune a cupins – Livre de tratamentos químicos.

Sustentável – Feito com materiais sustentáveis sem impacto ambiental.

Acabamento refinado – Texturas naturais, linhas limpas e alto padrão de usinagem.

Escolher **echodoor** é optar por um novo padrão de sofisticação técnica. Beleza que permanece. Qualidade que atravessa o tempo.



Diagrama da estrutura da porta de WPC echodoor

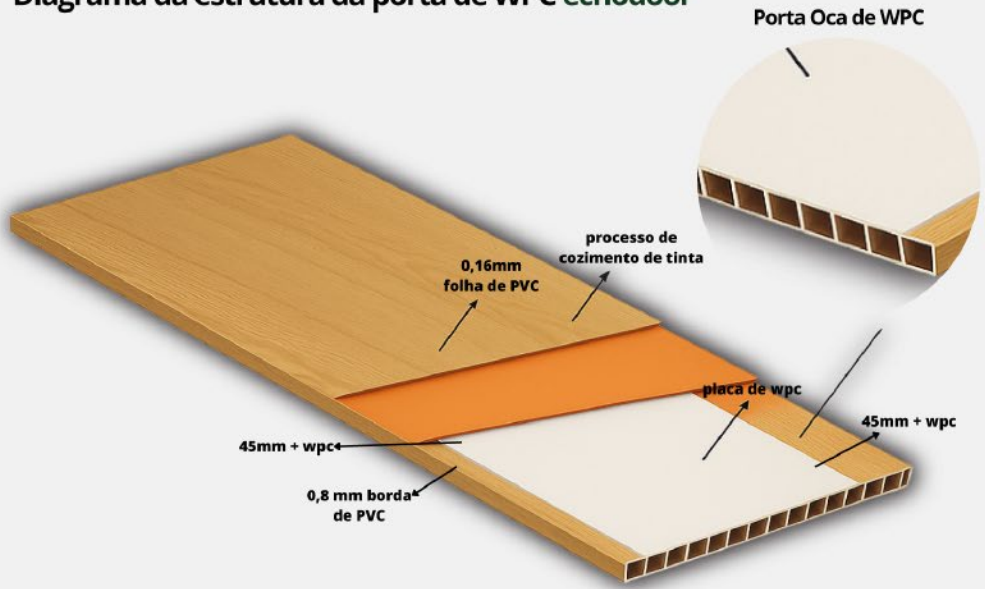

As portas **echodoor** são produzidas em WPC (Wood Plastic Composite), material moderno que une fibras de madeira e polímeros, garantindo alta durabilidade e resistência à umidade, pragas e variações internas de temperatura.

Cada modelo inclui:

- Moldura/batente no mesmo padrão,
- Com entalhe pré-formatado para fechadura,
- Estrutura interna semi-sólida para leveza e estabilidade,
- Laminação em PVC texturizado com acabamento de alta qualidade,
- Pintura ecológica à base d'água.
-

Solução ideal para projetos que exigem estética, praticidade e sustentabilidade.



echodoor Fri

modelo: Fri-Tauari03

Elegância natural com linhas modernas

O modelo Fri-Tauari03 combina a beleza da madeira Tauari com um design minimalista e elegante. Com traços horizontais suaves e acabamento quente, é perfeito para ambientes sofisticados que valorizam o aconchego e a estética contemporânea.

Resistente, ecológica e duradoura, essa porta em WPC entrega tecnologia e estilo em perfeita harmonia.



Fri-Tauari03



Fri-IpêRoxo01



Fri-Or237

DISPONIBILIDADE

Largura /mm	Altura /mm	Espessura /mm
600	2100	40
700	2100	40
800	2100	40



100% aprova d'água



Imune a Cupins e Mofo



Feita em WPC





echodoor Classic

modelo: Classic - Or237

Clássico, elegante e atemporal

Com molduras em relevo e acabamento branco sofisticado, o modelo Classic traz uma estética clássica que valoriza qualquer ambiente. Ideal para projetos que buscam requinte, leveza e durabilidade, é a escolha perfeita para interiores que combinam tradição e modernidade.

Produzida em WPC, une beleza, resistência e sustentabilidade.



Classic -
Tauari03





Classic -
IpêRoxo01



Classic -
Or237

DISPONIBILIDADE

Largura /mm	Altura /mm	Espessura /mm
600	2100	40
700	2100	40
800	2100	40

-  100% aprova d'água
-  Imune a Cupins e Mofo
-  Feita em WPC



modelo: stell-ipeRoxo01

echodoor FriStell





echodoor FriStell

modelo: stell-IpêRoxo01

Elegância natural em cada detalhe

O modelo stell-IpêRoxo01 destaca-se pelo visual marcante da lâmina texturizada que remete à madeira nobre do ipê-roxo — uma das espécies mais valorizadas da floresta amazônica, reconhecida por sua resistência, densidade e tonalidade profunda e sofisticada.

Com frisos metálicos verticais que criam um contraste refinado e contemporâneo, essa porta é ideal para ambientes que exigem impacto visual sem abrir mão da durabilidade.



Stell -
Tauari03



Stell -
IpêRoxo01



Stell -
Or237

DISPONIBILIDADE

Largura /mm	Altura /mm	Espessura /mm
600	2100	40
700	2100	40
800	2100	40

- 100% aprova d'agua
- Imune a Cupins e Mofo
- Feita em WPC



Feitas para durar !



modelo: steel-lpêrox001



modelo: Fri-Tauri03



modelo: Classic - 0r237



echodoor

Diagrama de instalação

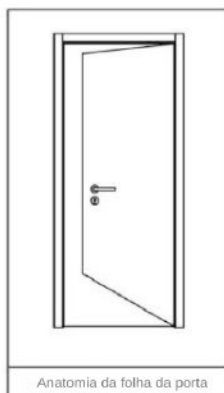
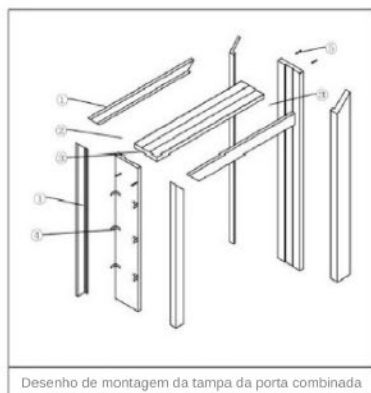
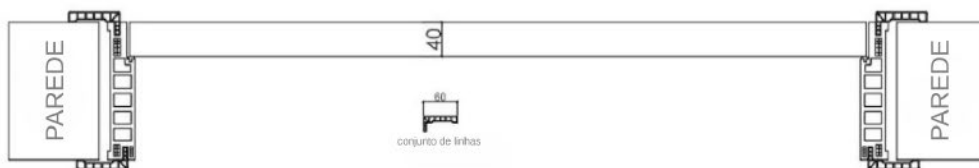

Etapas de instalação

1. Preparação antes da instalação
2. Montar o revestimento da porta
3. Aplicar agente de espuma (para fixação)
4. Instalar a dobradiça
5. Instalar a fechadura da porta
6. Ajustar o vão da porta
7. Instalar o batente (o quadro fixo)
8. Instalar o batente de parada
9. Aplicar o selante
10. Limpar o local
11. Cola PU
12. Furadeira



SCHEEREN
KORCH
SCHEREN

 **echoFloor**

 **IDEAL**
ACABAMENTO

REPRESENTANTE COMERCIAL

Echo Line – Equilíbrio entre Conforto e Agilidade

A linha **Echo Line de Pisos Vinílicos LVT Colados** foi desenvolvida para quem não abre mão da sofisticação, oferecendo uma gama exclusiva de cores e texturas que promovem beleza e conforto térmico aos ambientes. Com um design que reproduz fielmente a estética nobre da madeira, ela transforma espaços comuns em refúgios de bem-estar.

Por se tratar de um produto com uma instalação prática e ágil, a **Echo Line** é a escolha inteligente para quem busca por reformas rápidas sem gerar os transtornos típicos de uma obra, como excesso de barulho e o incômodo do "quebra-quebra".



echo *line*
echo VERSALHES

IDEAL
ACABAMENTO
REPRESENTANTE COMERCIAL

Linha: **echo** Prime
VINILICO LVT COLADO

- Formato: régua
- Instalação: cola
- Tamanho da régua: 1218,7 X 228,3mm
- Espessura Total: 3mm
- Capa de Uso: 0,55mm
- Classificação de Uso: (23) Residencial / (33) Comercial

- Réguas por caixa: 10 réguas (2,7870 m2)
- Caixas por Pallet: 102
- Pallet: 284,2833 m2
- Peso Caixa: 15 kg
- Peso (M2): 5,38 kg



echoFloor

echo *Prime*



RESIDENCIAL



COMERCIAL



echo MADRID



echo VIGO



echo SEVILHA



 **IDEAL**
ACABAMENTO

echo *Pró*
echo MAIORCA

SCHEFFEL

A Linha Echo Pró traz modelos de vinílicos em placas com cores inspiradas no cimento bege e no cimento queimado. Os pisos vinílicos em grandes formatos são a grande tendência na decoração; eles criam um visual clean e contemporâneo, deixando os ambientes mais uniformes, com menos emendas. Essa continuidade que os pisos em tamanhos maiores proporcionam colabora para a amplitude do ambiente, criando aquela sensação do espaço ser maior do que realmente é. Conheça os modelos e cores lançamento da nossa Linha Echo Pró.



Linha: **echo** *Pro*
VINILICO LVT COLADO

- Formato: placa
- Instalação: cola
- Dimensões: 914,4 X 914,4 mm
- Espessura Total: 3mm
- Capa de Uso: 0,55mm
- Classificação de Uso: (23) Residencial / (33) Comercial

- Placas por caixa: 6 unid. (5,0167 m²)
- Caixas por Pallet: 40
- Pallet: 200,6706 m²
- Peso Caixa: 27,55 kg
- Peso (M²): 5,49 kg



E
C
H
O
F
L
O
R
E
C
H
O
P
R
O



echo MAIORCA

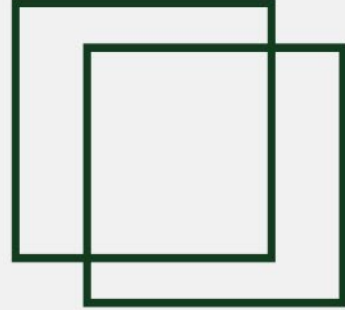

91,4 x 91,4cm

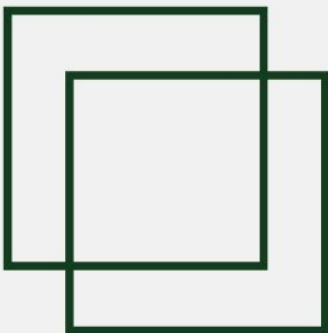

91,4 x 91,4cm



echo TOLEDO

echoBase – A Nova Geração em Rodapés e Acabamentos

Na echoBase, unimos inovação, design de alto padrão e consciência ambiental para entregar mais do que um rodapé: entregamos a moldura perfeita para o seu ambiente. Nossos rodapés são produzidos em WPC (Wood Plastic Composite), um material de alta performance que garante a transição impecável entre o piso e a parede.

O resultado é um produto com aparência nobre, resistência superior e durabilidade incomparável — ideal para projetos exigentes que buscam harmonia e precisão técnica em cada detalhe.

Vantagens do echoBase:



- Resistente à umidade – Não apodrece, não incha e é perfeito para ambientes que exigem limpeza frequente.
- Alta durabilidade – Resistente a impactos e riscos, mantendo o acabamento impecável com baixíssima manutenção.
- Imune a cupins – Material composto que dispensa tratamentos químicos e é 100% protegido contra pragas.
- Sustentável – Produzido com materiais sustentáveis, garantindo um projeto eco-friendly e sem impacto ambiental.
- Acabamento refinado – Design minimalista com linhas limpas e encaixe preciso que valoriza a estética do espaço.

Escolher **echoBase** é optar por um novo padrão de sofisticação técnica e acabamento. Beleza que permanece. Qualidade que atravessa o tempo.



echoBase Board FRISADO

O **echoBase Board Frisado** traz a sofisticação do design frisado para o acabamento de alto padrão. Disponível nas alturas de 7cm e 10cm, com barras de 2,90m, oferece a versatilidade das cores Or237, Ipê Roxo e Tauari. É a solução definitiva em WPC que une estética moderna, resistência e precisão técnica.

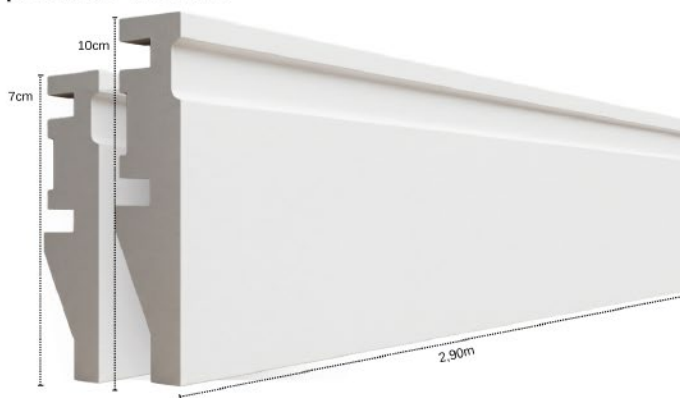

echoBase Board LISO

O **echoBase Board Liso** traz um design minimalista e limpo para projetos que buscam sobriedade e elegância. Com barras de 2,90m e alturas de 7cm e 10cm, está disponível nas cores Or237, Ipê Roxo e Tauari. É a excelência em WPC para um acabamento impecável, resistente e duradouro.

